



P.I.T.[®]

Progressive Innovative Technology

EN PRODUCT PASSPORT
USER'S MANUAL

RU ПАСПОРТ ИЗДЕЛИЯ
ИНСТРУКЦИЯ ПОЛЬЗОВАТЕЛЯ

GASOLINE TRIMMER БЕНЗИНОВЫЙ ТРИММЕР

MASTER



P38-C

PROGRESSIVE INNOVATIONAL TECHNOLOGY
ПРОГРЕССИВНЫЕ ИННОВАЦИОННЫЕ ТЕХНОЛОГИИ



Designation of parts

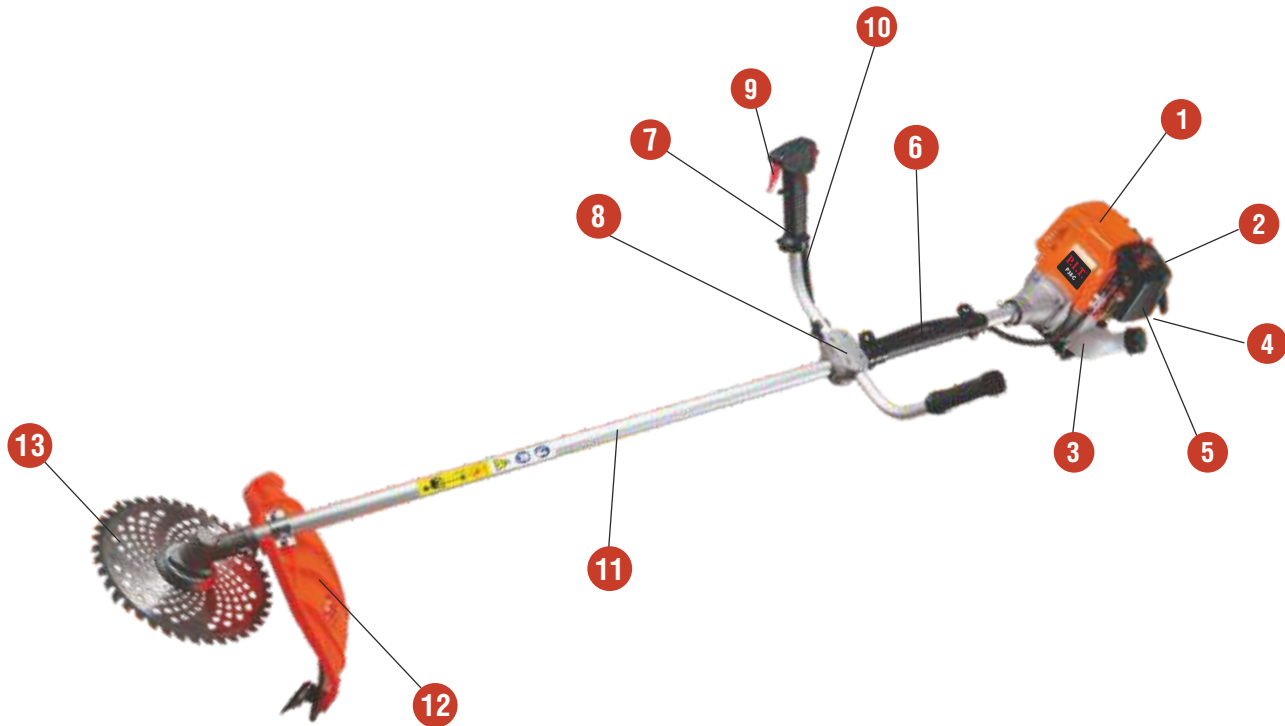

1. Cylinder cover
2. Starter
3. Fuel tank
4. Stand under the engine
5. Air filter
6. Fastening knapsack belt
7. Control handle

8. Holder
9. Throttle control lever
10. Gas cable
11. Outer shaft with inner drive shaft
12. Protective cover
13. 40-tooth carbide tipped disc

Delivery set

- Semi-automatic spool
- 40-tooth carbide tipped replaceable knife
- Protective casing
- Knapsack belt
- Tool kit
- Operation manual

Warning labels

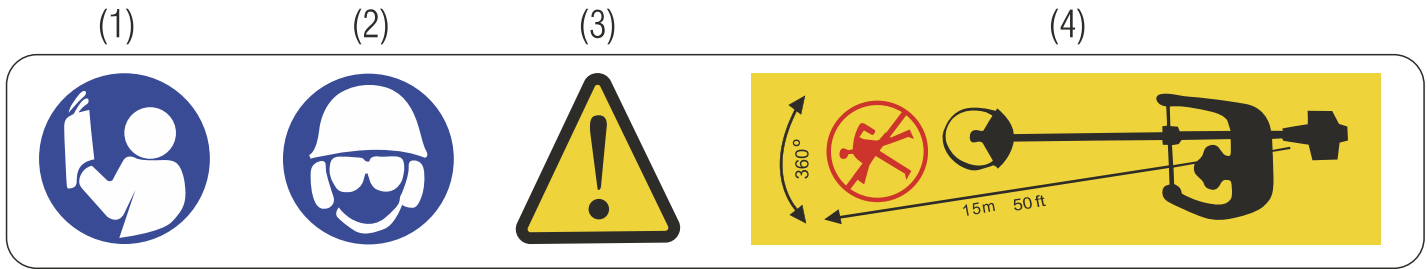

- (1) Read the instruction manual before starting work.
- (2) Operation is permitted only with ear protectors / goggles / mask
- (3) Warning / attention
- (4) Keep children, aides and others in the 15 meters from the operating trimmer

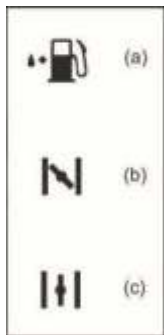

SYMBOLS ON THE BODY

To ensure safe operation and maintenance, symbols are cut into the relief of the plastic trimmer body.

- (A) The place for refueling fuel mixture (use only non-ethylated petrol)
Location: the fuel tank cap
- (b) Cold start (damper closed)
Location: air filter cover
- (c) Hot start (damper open)
Location: air filter housing

DECRYPTING THE DATE OF PRODUCTION OF THE PRODUCT

Date of manufacture of the product is encrypted in the serial number printed on the tool body. The first 2 digits indicate the year of manufacture, the next 2 digits - month and the following two digits – day.

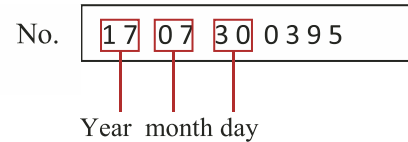

GENERAL SECURITY MEASURES

Before using

- a. Read this user manual carefully to understand how to safely and effectively use the technique.
- b. The gas trimmer is designed for mowing grass and weeds and should never be used for any other purpose.
- c. Do not use the trimmer when you are exhausted, under the influence of alcohol, drugs or medications that slow the reaction. This could cause serious injury.

- d. Avoid starting the engine indoors. Exhaust gases contain harmful carbon monoxide.
- e. Never use your trimmer under the following conditions:
 - 1. On slippery ground or in other conditions that interfere with maintaining balance.
 - 2. Under conditions that limit your field of view.
 - 3. During a rain, thunderstorm, or storm wind.
- f. If possible, consult an experienced technician before first use.
- g. After 30-40 minutes of work, take a rest break for 10-20 minutes. Try to work with a trimmer no more than 2 hours a day. Be sure to keep this manual so that you can refer to it later if you have any questions.
- i. Never allow children or anyone who cannot fully understand the directions given in this manual to use the trimmer..

Work clothes

- A. When using a trimmer, you should wear proper clothing and protective equipment:
 - (1) Helmet
 - (2) Goggles / Face Shield
 - (3) Gloves
 - (4) Shoes with non-slip soles.
 - (5) Headphones
- B. Never wear loose clothing, as it may get tangled in the trimmer and cause serious injury.
- C. Bring along your mobile phone, drink (water), spare fuel and tools.

Precautions when handling fuel

- A This engine is designed to work with non-ethylated petrol. Never store fuel cans or fill a fuel tank in any place where there is a boiler, stove, wood fire, electric sparks, welding sparks or any other source of heat or fire that can ignite the fuel.
- B. Smoking when working with a trimmer or refueling its fuel tank is extremely dangerous. Please refrain from smoking.
- c. When refilling the tank, first turn off the engine and carefully inspect it to make sure there are no sparks or open flames nearby.
- d. If fuel leaks during refueling, use a dry cloth to wipe up spills before turning the engine back on.
- e. After refueling, tightly close the fuel cap on the fuel tank, and then place the trimmer at a distance of 3 m from the refueling point, before switching on the engine.

ASSEMBLY

Handle

1. Loosen the 4 bolts on the handle bracket.
2. Insert the right and left handles into the bracket and tighten the bolts securely.



Protective cover

1. Install the protective cover on the metal bracket attached to the rod.
2. Align the four holes. Secure and tighten the bolts with a wrench and hex.



Cutting disc

1. Install the inner flange on the output shaft and turn it so that it locks it with an allen key through the hole in the gearbox housing.
2. Set the knife on the seat in the inner flange
3. Install the pressure flange and the outer flange on the output shaft.
4. Tighten the nut with a wrench in a counterclockwise direction.



Spool

1. Install the inner flange on the gearbox output shaft and then the clamping flange.
2. Secure the shaft against twisting with the key and tighten the spool with the line counterclockwise until it stops.



Knapsack belt

1. Attach the belt hook to the suspension rings on the shaft tube.
2. Adjust the belt length to get the most comfortable working position.

FILLING OPERATION

- Gasoline is very flammable. Avoid smoking or ignition from fire. Use unleaded gasoline only.
- Before starting the engine, wipe all spills.
- Be sure to stop the engine and let it cool before refueling the device.

OIL

Oil is a major factor affecting performance and durability. Use 4-stroke semi-synthetic oil.

AE 10w-30 is recommended for general use. Other values of viscosity shown in the diagram, may be used when the average temperature in your area is within the recommended range.

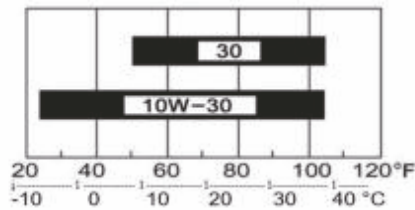

Starting an engine with an insufficient amount of oil may cause serious engine damage. This does not cover your warranty! Be sure to check the engine on a flat surface with the engine stopped and cold.

- Place the engine horizontally with the fuel tank down on a flat surface.
- Remove the oil filler cap and check the oil level: it should reach the top of the neck.
- If the level is low, add oil to the top of the neck.
- After every 10 hours of continuous use, check the engine oil level and top up as needed.

OPERATING RULES

Engine start

Before starting the engine, inspect the entire unit for leaking fittings or fuel leaks. Ensure that the cutting blade is properly installed and securely fastened.

Place the trimmer on a flat and stationary surface. Ensure that the spool with line / cutting disc is at a distance from the ground.

1. Set the ignition switch to START
2. Place the choke lever up into the closed position (cold start). (Note: this is not required if the engine is already warm.)
3. Press the primer fuel primer 8 times.
4. Pull the starter handle 2-3 times until you hear the engine start

5. Push the throttle lever down to the open position.
6. Start the engine by repeating step 4.
The engine must run at high speed.
7. By pressing the lock key of the accelerator and the accelerator lever once, the engine will be switched to idle mode. Frequency of rotation of the tool is regulated by pressing the accelerator lever. When the engine is idling, the cutting tool should not rotate.

Engine stop

1. Return the throttle lever to the idle position.
2. Set the ignition switch to FTOR.

Using the cutting disc

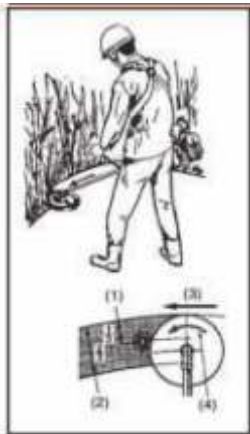

- Grass mowing is performed from right to left.
- The metal knife cuts off best of the front part of the disk (1/3 of the disk diameter). Use this area for cutting shrubs, hard and thick weeds. For cutting young grass, you can use up to 2/3 of the disc diameter or install a spool with fishing line to mow the grass.
- Adjust the engine speed in accordance with what you mow. Cutting of young grass and bushes is recommended at medium speed, hard and thick weeds - at high speed.

(1) For branches and trees

(2) For grass and weeds

(3) Cutting direction

(4) Direction of rotation

Working at low speeds makes it easier to mow grass, weeds or twigs, and also reduces shaft wear and traction.

Using a spool with fishing line

- A spool with fishing line consumes 50% more power than when using a metal cutting disc.
- If the grass you want to cut is thick, start at the edges and make your way inside. Do not try to cut too much at once.

MAINTENANCE

Air filter

Check and wash the filter element in warm, soapy water. Dry thoroughly before installation. If the item is broken or compressed, replace it with a new one. (E14)

- (1)Cap
- (2)Filter
- (3)Screen
- (4)Housing

A dirty air filter increases fuel consumption, reducing engine power.

Never use a cutting tool without an air filter!

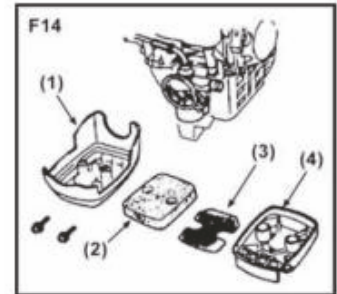

Fuel filter

Remove the filter from the fuel inlet using a small wire hook. Disconnect the filter assembly from the fuel pipe and unhook the clip to disassemble it. Clean the components with clean gasoline.

A clogged fuel filter may cause engine damage.

Spark plug

- a. Unscrew and inspect the spark plug. In the presence of soot or contamination, clean the electrodes with a metal brush.
- b. The gap between the electrodes should be in the range of 0.6 - 0.7 mm.
- c. Check the spark plug washer and twist the spark plug.

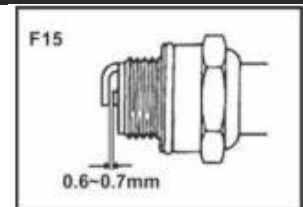

Air cooling

Check the ventilation windows on the trimmer housing and the area around the cooling fins of the cylinder and remove the debris with a soft brush.

Note: the lack of regular cleaning and debris removal can cause overheating of the muffler, which can lead to overheating of the engine.

Gearbox

Check the lubricant in the gear housing every 10 hours using petrol-powered trimmer.

Unscrew the bolt on the side of the gearbox housing and add, if necessary, a lubricant that can withstand high temperatures. Failure to regularly replace the lubricant can lead to significant wear and damage to the gearbox!



TECHNICAL SPECIFICATIONS

Enginetype	4-strokeair-cooled
Enginecapacity	38cm³
Ratedpower	1.7hp
Cuttingwidth:FishingLine/knife	440/255mm
The diameter of the line	2.4mm
Rodtype	one-piece
The maximum number of revolutions	9000rev/min
Fuel	gasolineAI-92
Fuel tank capacity	0.95L
The volume of an oil case	0.1L
Weight	9.5kg

Note:

Since the products are constantly being improved, P.I.T. reserves the right to change the specifications listed here without prior notice.

WARRANTY SERVICE TERMS AND CONDITIONS

1. This warranty certificate is the only document confirming your right to free warranty service. Without presenting this certificate, claims will not be accepted. In case of loss or damage, the warranty certificate is not restored.

2. The warranty period for the tool is 12 months from the date of sale, during the warranty period, customer service eliminates manufacturing defects free of charge and replaces parts that failed due to the manufacturer's fault. An equivalent serviceable tool is not provided for the period of warranty repair. Replaced parts become the property of the service. Company P.I.T. is not responsible for the harm that may be caused when working with power tools.

3. For warranty repair, the instrument is accepted clean, with the obligatory presence of properly executed documents: this warranty certificate, warranty sheet, with completely filled fields, the stamp of the trade organization and the signature of the buyer.

4. Warranty repair is not performed in the following cases:

- in the absence of the warranty certificate and the warranty sheet or their wrong design;
- in case of joint failure of the armature and stator of the electric motor, during charring or reflow of the primary winding of the transformer of the welding machine, charging or starting-charging device, when reflowing internal parts, burning electronic boards;
- if the warranty certificate or the warranty sheet does not belong to this power tool or does not conform to the sample set by the supplier;
- upon expiration of the guarantee;
- when trying to self-opening or repairing power tools outside the warranty workshop; making structural changes and lubrication of the tool during the warranty period, as evidenced, for example, by creases on the spline parts of the fastener of body parts.
- when using a power tool for industrial or other purposes related to making a profit, as well as in the event of malfunctions related to instability of the electrical network parameters that exceed the standards established by GOST;
- in case of improper operation (the use of power tools for other purposes, installation on power tools not intended by the manufacturer of nozzles, accessories, etc.);
- in case of mechanical damage to the casing, power cord and damage caused by the effects of aggressive agents and high and low temperatures, ingress of foreign objects in the ventilation grilles of the power tool, as well as damage caused by improper storage (corrosion of metal parts);
- in case of natural wear of parts of the power tool, as a result of long-term operation (determined by signs of full or partial development of the resource, heavy pollution, rust on the outside and inside of the power tool, used lubricant in the gearbox);
- use of the tool for purposes not specified in the instruction manual.
- for mechanical damage to the instrument;
- in the event of damage due to non-compliance with the operating conditions provided for by the instruction (see chapter Safety Directions in the instruction).
- damage to the product due to non-compliance with the rules of storage and transportation.

Preventive maintenance of power tools (cleaning, washing, lubrication, replacement of anthers, piston and sealing rings) during the warranty period is a paid service.

The service life of the product is set by the manufacturer and is 2 years from the date of manufacture.

On the possible violations of the above conditions of warranty service, the owner is informed after the diagnosis in the service center.

The owner of the instrument trusts the diagnosis in the service center in his absence.

Do not operate the power tool when it shows signs of increased heat, sparking, and noise in the gear unit. To find out the causes of the malfunction, the buyer should contact the warranty workshop.

Malfunctions caused by the untimely replacement of the carbon brushes of the engine are eliminated at the buyer's expense.

5. The warranty does not apply to:

- replacement parts (accessories), for example: batteries, discs, knives, drills, borers, cartridges, chains, sprockets, collet clamps, tires, tension and attachment elements, trimmers heads, soles of grinding and belt machines, filters, etc.;
- high-wear parts, for example: carbon brushes, drive belts, oil seals, protective covers, guide rollers, guides, rubber seals, bearings, timing belts and wheels, barrels, brake bands, ratchets and starter cables, piston rings, etc. Replacing them during the warranty period is a paid service;
- power cords, in case of damage to the insulation, the power cords must be replaced without the consent of the owner (the service is paid);
- tool case;
- saw blades;
- damages that are caused by the mismatch of the network parameters with the rated voltage specified in the instructions for use;
- self-repair or attempts to unauthorized changes in the design of the device;
- strong mechanical, electrical, chemical effects;
- ingress of aggressive and conductive liquids inside the apparatus, the presence of metallic dust / chips inside the apparatus
- strong internal pollution resulting in a malfunction.

GUARANTEE CERTIFICATE ON THE P.I.T. TOOL

PRODUCT NAME _____
ITEM NUMBER _____
SERIAL NUMBER _____
DATE OF SALE " " _____
NAME OF THE TRADE ORGANIZATION _____
SEAL IS HERE _____

Dear customer!

Thank you for purchasing the P.I.T. and we hope that you will be satisfied with your choice. In the production process tools P.I.T. undergo multi-level quality control, if, nevertheless, your product will need servicing, we ask you to contact authorized service centers P.I.T.

Attention!

When buying, ask the seller to check the completeness and operability of the instrument, filling in the warranty certificate, warranty sheet (the seller should fill in the boxes) and the seal of the trade organization in the warranty certificate and the warranty sheet.

Warranty

Based on this warranty certificate, P.I.T. guarantees the absence of defects of a production nature.

If your trimmer nevertheless has the indicated defects during the warranty period, the specialized P.I.T. service centers repair product for free and replace defective parts. The warranty period for tools P.I.T. is 12 months from the date of sale.

“I have read the terms of warranty service. The efficiency and completeness of the product are checked in my presence. I have no complaints about the quality and appearance”.

Buyer's signature _____

Surname (legible) _____

Phone _____

ВНЕШНИЙ ВИД ТРИММЕРА БЕНЗИНОВОГО

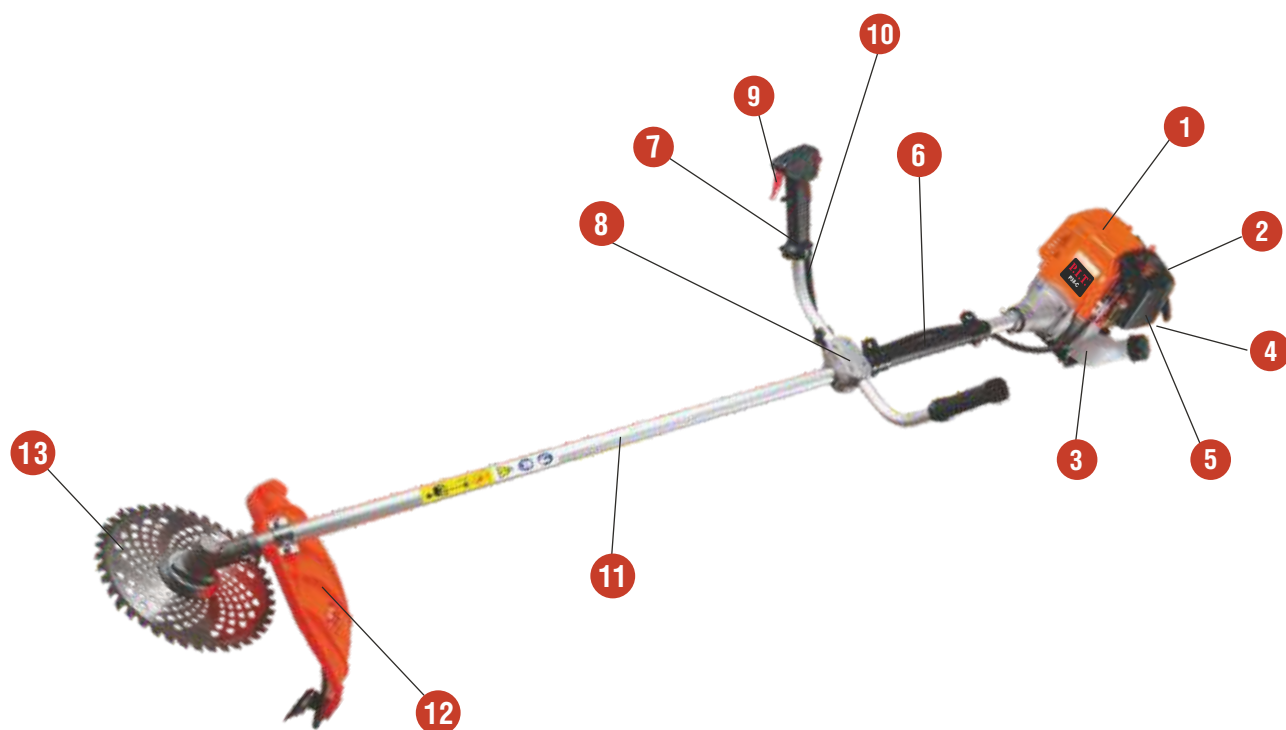

1. Крышка цилиндра
2. Стартер
3. Топливный бак
4. Подставка под двигатель
5. Воздушный фильтр
6. Крепление ранцевого ремня
7. Рукоятка управления

8. Держатель
9. Рычаг управления дросселем
10. Трос газа
11. Наружный вал с внутренним приводным валом
12. Защитный кожух
13. 40-зубый диск с твердосплавными напайками

КОМПЛЕКТ ПОСТАВКИ

- Шпуля полуавтоматическая
- Сменный нож 40-зубный с твердосплавными напайками
- Защитный кожух
- Ремень ранцевый
- Комплект инструментов
- Руководство по эксплуатации

ПРЕДУПРЕЖДАЮЩИЕ НАДПИСИ

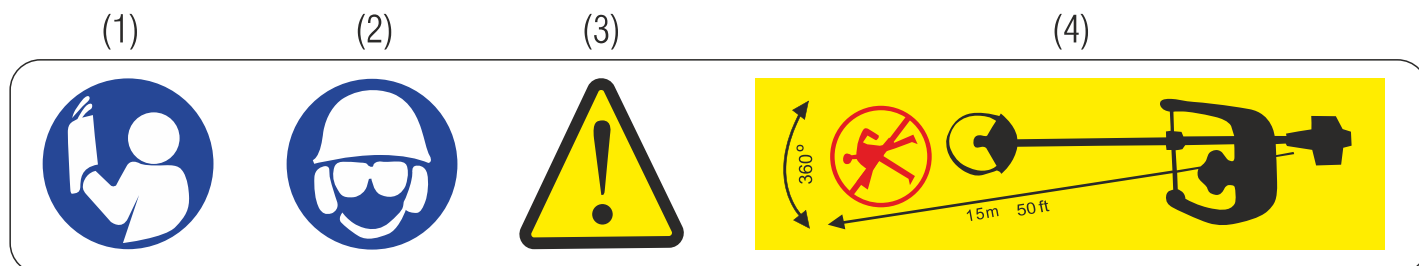

- (1) Прочитайте руководство по эксплуатации, прежде чем приступить к работе
 (2) Эксплуатация допускается только с защитными наушниками/очками/маской
 (3) Предупреждение/внимание
 (4) Держите детей, помощников и окружающих в 15 метрах от работающего триммера

СИМВОЛЫ НА КОРПУСЕ

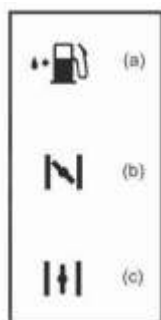

Для обеспечения безопасной эксплуатации и технического обслуживания символы вырезаются на рельефе пластикового корпуса триммера.

(a) Место для заправки топливной смесью (используйте только неэтилированный бензин)

Расположение: крышка топливного бака

(b) Холодный запуск (заслонка закрыта)

Расположение: крышка воздушного фильтра

(c) Горячий запуск (заслонка открыта)

Расположение: корпус воздушного фильтра

РАСШИФРОВКА ДАТЫ ИЗГОТОВЛЕНИЯ ИЗДЕЛИЯ

Дата изготовления изделия зашифрована в серийном номере, напечатанном на корпусе инструмента. Первые 2 цифры обозначают год выпуска, следующие 2 цифры – месяц и следующие 2 цифры – день



ОБЩИЕ МЕРЫ БЕЗОПАСНОСТИ

Перед использованием

- Внимательно прочитайте это руководство пользователя, чтобы понять, как безопасно и эффективно использовать технику.
- Триммер бензиновый предназначен для кошения травы и сорняков и никогда не должен использоваться для каких-либо других целей.
- Не используйте триммер, когда вы истощены, находитесь под воздействием алкоголя, наркотических средств или лекарств, замедляющих реакцию. Это может привести к серьезным травмам.

- d. Избегайте запуска двигателя в помещении. Выхлопные газы содержат вредный оксид углерода.
 - e. Никогда не используйте ваш триммер в следующих условиях:
 - 1. При скользкой земле или других условиях, мешающих сохранению устойчивости.
 - 2. При ограничении вашего поля зрения.
 - 3. Во время дождя, грозы, или штормовом ветре.
 - f. По возможности, проконсультируйтесь с опытным специалистом перед первым использованием.
 - g. После 30–40 минут работы делайте перерыв на отдых в течение 10–20 минут. Старайтесь работать с триммером не более 2 часов в день
- Обязательно сохраните это руководство, чтобы позднее вы могли обратиться к нему при возникновении вопросов
- i. Никогда не разрешайте детям или всем, кто не может полностью понять указания, приведенные в этом руководстве, использовать триммер.

Рабочая одежда

- A. При использовании триммера вы должны носить надлежащую одежду и защитное снаряжение:
- (1) Шлем
 - (2) Очки/защитный щиток
 - (3) Перчатки
 - (4) Обувь с нескользящей подошвой
 - (5) Наушники
- B. Никогда не носите свободную одежду, так как она может запутаться в триммере и вызвать серьезные травмы.
- C. Возьмите с собой мобильный телефон, напиток (воду), запасное топливо и инструменты.

Меры предосторожности при обращении с топливом

- a. Этот двигатель предназначен для работы на неэтилированном бензине. Никогда не храните банки с топливом или не наполняйте топливный бак в любом месте, где есть котел, печь, дровяной огонь, электрические искры, сварочные искры или любой другой источник тепла или огня, который может воспламенить топливо.
- b. Курение при работе с триммером или заправке его топливного бака крайне опасно. Пожалуйста, воздержитесь от курения.
- c. При повторной заправке бака сначала выключите двигатель и внимательно осмотрите его, чтобы убедиться, что поблизости нет искр или открытого огня.
- d. Если во время дозаправки произошла утечка топлива, используйте сухую тряпку, чтобы вытереть разливы, прежде чем снова включить двигатель.
- e. После заправки плотно закройте топливную крышку на топливном баке, а затем поместите триммер на расстоянии 3 м от места заправки, прежде чем включать двигатель.

СБОРКА

Рукоятка

1. Ослабьте 4 болта на кронштейне ручки.
2. Вставьте правую и левую рукоятки в кронштейн и надежно затяните болты.



Защитный кожух

1. Установите защитный кожух на металлическую скобу, закрепленную на штангу.
2. Совместите четыре отверстия. Закрепите и затяните болты с помощью гаечного ключа и шестигранника.

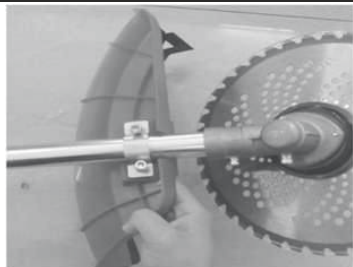

Режущий диск

1. Установите внутренний фланец на выходной вал и поверните так, чтобы шестигранным ключом через отверстие в корпусе редуктора застопорить его.
2. Установите нож на посадочное место во внутреннем фланце
3. Установите на выходной вал прижимной фланец и наружный фланец.
4. Закрутите гайку с помощью ключа движением против часовой стрелки.



Шпуля

1. Установите на выходной вал редуктора внутренний, а затем прижимной фланец.
2. Зафиксируйте вал от проворота с помощью ключа и закрутите шпулю с леской против часовой стрелки до упора.



Ранцевый ремень

1. Закрепите крюк ремня на подвесных кольцах на трубе вала.
2. Отрегулируйте длину ремня, чтобы получить наиболее удобное рабочее положение

ЗАПРАВКА ТОПЛИВА

- Бензин очень горючий. Избегайте курения или воспламенения от огня. Используйте только незтилированный бензин.
- Перед запуском двигателя затрите все разливы.
- Обязательно остановите двигатель и дайте ему остыть перед заправкой устройства.

Масло

Масло является основным фактором, влияющим на производительность и срок службы. Используйте 4-тактное полусинтетическое масло.

SAE 10W-30 рекомендуется для общего использования. Другие значения вязкости, показанные на диаграмме, могут использоваться, когда средняя температура в вашем районе находится в пределах рекомендуемого диапазона.

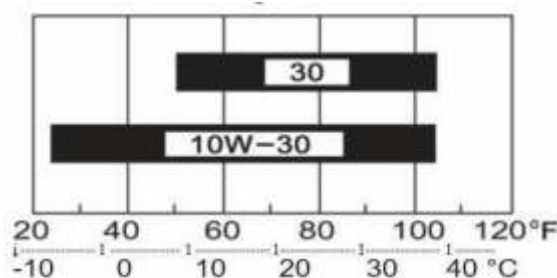

Запуск двигателя с недостаточным количеством масла может привести к серьезному повреждению двигателя. Это не распространяется на вашу гарантию!

Обязательно проверьте двигатель на ровной поверхности при остановленном и холодном двигателе.

- Поместите двигатель горизонтально топливным баком вниз на ровную поверхность.
- Снимите крышку заливной горловины масла и проверьте уровень масла: она должна достигать верхней части горловины.
- Если уровень низкий, долейте масло до верхней части горловины.
- После каждых 10 часов непрерывного использования проверьте уровень масла в двигателе и по мере необходимости долейте.

ПРАВИЛА ЭКСПЛУАТАЦИИ

Запуск двигателя

Внимание! Запрещена обкатка двигателя на холостых оборотах. Работа в течение длительного времени на холостых оборотах не рекомендуется в связи перегревом ЦПГ (цилиндро-поршневой группы) с последующим выходом ее из строя (задир поршня, залегание поршневых колец), что не является гарантийным случаем.

Перед запуском двигателя осмотрите весь блок на наличие негерметичных фитингов или утечек топлива. Убедитесь, что режущий диск правильно установлен и надежно закреплен.

Поместите триммер на ровной и неподвижной поверхности. Следите, чтобы шпуля с леской/режущий диск находились на расстоянии от земли.

1. Установите переключатель зажигания в положение START
2. Поместите рычаг воздушной заслонки вверх в положение «закрыто» (холодный запуск). (Примечание: это не требуется, если двигатель уже теплый.)
3. Нажмите праймер подкачки топлива 8 раз.
4. Потяните за рукоятку стартера 2–3 раза, пока не услышите запуск двигателя.
5. Нажмите рычаг дроссельной заслонки вниз в положение «открыто».
6. Запустите двигатель, повторив действия п. 4. Двигатель должен заработать на повышенных оборотах.
7. При однократном нажатии на клавишу блокировки акселератора и рычага акселератора двигатель переведется в режим холостых оборотов. Частота вращения инструмента регулируется нажатием на рычаг акселератора. Когда двигатель работает на холостых оборотах, режущий инструмент не должен вращаться.

Остановка двигателя

1. Верните рычаг дроссельной заслонки в положение холостого хода.
2. Установите переключатель зажигания в положение STOP.

Использование режущего диска

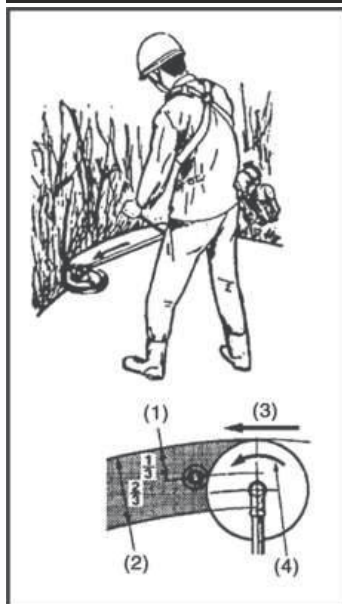

- Кошение травы выполняется в направлении справа налево.
- Металлический нож срезает лучше всего передней частью диска (1/3 диаметра диска). Используйте эту область для резки кустарников, твердых и густых сорняков. Для резки молодой травы вы можете использовать до 2/3 диаметра диска или устанавливать шпулю с леской для кошения травы.
- Отрегулируйте скорость вращения двигателя в соответствии с тем, что вы скашиваете. Срезать молодую траву и кусты рекомендуется на средней скорости, жесткие и толстые сорняки – на высокой скорости.

- (1) Для ветвей и деревьев
- (2) Для травы и сорняков
- (3) Направление резки
- (4) Направление вращения

Работа на низкой скорости облегчает кошение травы, сорняков или веток, а также уменьшает износ вала и сцепления.

Использование шпули с леской

- Шпуля с леской потребляет на 50% больше мощности, чем при использовании металлического режущего диска.
- Если трава, которую вы хотите срезать, толстая, начинайте с краев и прокладывайте себе путь внутрь. Не пытайтесь перерезать слишком много за один раз.

ТЕХНИЧЕСКОЕ ОБСЛУЖИВАНИЕ

Воздушный фильтр

Проверьте и промойте фильтрующий элемент в теплой, мыльной воде. Перед установкой полностью высушите. Если элемент сломан или сжат, замените его на новый. (F14)

- (1) Крышка
- (2) Фильтр
- (3) Экран
- (4) Корпус

Загрязненный воздушный фильтр увеличивает расход топлива, сокращая мощность двигателя.

Никогда не используйте режущий инструмент без воздушного фильтра!

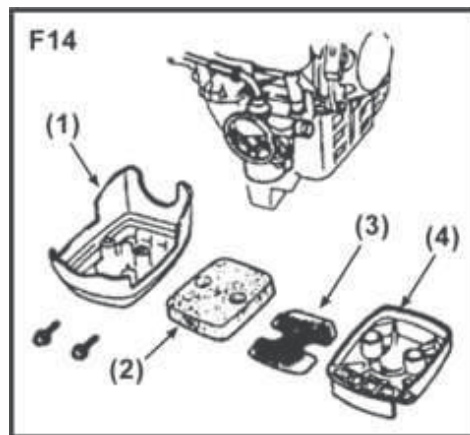

Топливный фильтр

Выньте фильтр из отверстия для подачи топлива с помощью маленького проволочного крюка. Отсоедините узел фильтра от топливной трубы и отцепите фиксатор, чтобы разобрать его. Очистите компоненты чистым бензином.

Засоренный топливный фильтр может вызвать поломку двигателя.

Свеча зажигания

- а. Выкрутите и осмотрите свечу зажигания. При наличии нагара или загрязнения прочистите электроды металлической щеткой.
- б. Зазор между электродами должен быть в пределах 0,6 – 0,7 мм.
- с. Проверьте шайбу свечи и закрутите свечу зажигания.

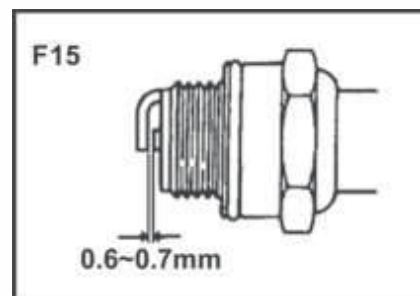

Воздушное охлаждение

Проверьте вентиляционные окна на корпусе триммера и область около ребер охлаждения цилиндра и удалите мусор мягкой щеткой.

Примечание: отсутствие регулярной чистки и удаления мусора может вызвать перегрев глушителя, что может привести к перегреву двигателя.

Редуктор

Проверяйте смазку в корпусе редуктора каждые 10 часов использования бензотриммера. Выкрутите болт сбоку корпуса редуктора и добавьте при необходимости смазку, выдерживающую высокие температуры. Отсутствие регулярной замены смазки может привести к значительному износу и повреждению редуктора!

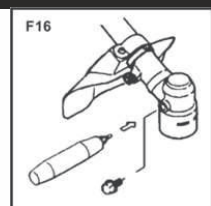

ТЕХНИЧЕСКИЕ ХАРАКТЕРИСТИКИ

Тип двигателя	4-тактный с воздушным охлаждением
Объем двигателя	38 см ³
Номинальная мощность	1,7 л.с.
Ширина среза: леска/нож	440/255 мм
Диаметр лески	2,4 мм
Тип штанги	неразъемная
Максимальное число оборотов	9000 об/мин
Топливо	бензин АИ-92
Объем топливного бака	0,95 л
Объем масляного картера	0,1 л
Вес	9,5 кг

Примечание:

Так как изделия постоянно совершенствуются, P.I.T. оставляет за собой право на внесение изменений в указанные здесь технические характеристики без предварительного уведомления.

УСЛОВИЯ ГАРАНТИЙНОГО ОБСЛУЖИВАНИЯ

1. Настоящее гарантийное свидетельство является единственным документом, подтверждающим Ваше право на бесплатное гарантийное обслуживание. Без предъявления данного свидетельства претензии не принимаются. В случае утери или порчи гарантийное свидетельство не восстанавливается.
 2. Срок службы изделия установлен изготовителем и составляет 3 года со дня продажи потребителю, срок хранения инструмента 2 года. Не рекомендуется к эксплуатации по истечении 2 лет хранения с даты изготовления, которая указана в серийном номере на этикетке инструмента, без предварительной проверки (определение даты выпуска смотрите ранее в Руководстве пользователя). Гарантийный срок на инструмент составляет 12 месяцев со дня продажи, в течение гарантийного срока сервисная служба бесплатно устраняет производственные дефекты и производит замену деталей, вышедших из строя по вине изготовителя. На период гарантийного ремонта эквивалентный исправный инструмент не предоставляется. Заменяемые детали переходят в собственность служб сервиса. Компания P.I.T. не несет ответственности за вред, который может быть причинен при работе с инструментом.
 3. Запрещается эксплуатация инструмента при проявлении признаков повышенного шума в редукторной части. Для выяснения причин неисправности покупателю следует обратиться в гарантийную мастерскую.
В гарантийный ремонт инструмент принимается в чистом виде, при обязательном наличии надлежащим образом оформленных документов: настоящего гарантийного свидетельства, гарантийного талона, с полностью заполненными полями, штампом торговой организации и подписью покупателя.
Владелец инструмента доверяет проведение диагностики в сервисном центре в свое отсутствие.
 4. Гарантийный ремонт не производится в следующих случаях:
 - 4.1. по истечении срока гарантии;
 - 4.2. при отсутствии гарантийного свидетельства и гарантийного талона или неправильном их оформлении;
 - 4.3. если гарантийное свидетельство или талон не принадлежат данному инструменту или не соответствует установленному поставщиком образцу;
 - 4.4. при попытках самостоятельного вскрытия или ремонта инструмента вне гарантийной мастерской;
 - 4.5. при появлении неисправностей, вызванных действием непреодолимой силы (несчастный случай, пожар, наводнение, удар молнии и т.п.);
 - 4.6. при неправильной эксплуатации (использование инструмента не по назначению, установки на инструмент не предназначенных заводом-изготовителем насадок, дополнительных приспособлений и т.п.);
 - 4.7. при механических повреждениях корпуса или инструмента;
 - 4.8. при повреждениях, вызванных воздействиями агрессивных средств, высоких или низких температур, а также при повреждениях, наступивших в результате неправильного хранения инструмента (коррозия металлических частей);
 - 4.9. использование инструмента не по назначению, указанному в инструкции по эксплуатации;
 - 4.10. при возникновении повреждений в связи с несоблюдением предусмотренных инструкцией условий эксплуатации (см. главу Указание по технике безопасности в инструкции);
 - 4.11. повреждение изделия вследствие несоблюдения правил хранения и транспортировки.
 - 4.12. на обычное техническое обслуживание, а так же промывку топливной системы и устранение забиваний (в результате действия химикатов, грязи, углеродистых и известковых отложений и т.п.).
 - 4.13. гарантия не распространяется на поломки, связанные с нормальным износом: бензоинструмент, так же, как и все технически сложное оборудование, нуждается в должном техническом обслуживании. Гарантия не распространяется на ремонт, потребность в котором возникает вследствие нормального износа, сокращающего срок службы таких частей инструмента, как стартера, свечи зажигания, пильные цепи, шины, диски, ножи, звездочки, цанговые зажимы, элементы натяжения и крепления, головки триммеров, фильтры и т.п. (сменные принадлежности); естественный износ (полная выработка ресурса, сильное внутреннее или внешнее загрязнение); оборудование и его части, выход из строя которых стал следствием неправильной установки, несанкционированной модификации, неправильного применения, нарушением правил обслуживания или хранения;
 - 4.14. на выход из строя поршневой группы из-за несоблюдения требований к составлению топливной смеси, к безусловным признакам которого относятся продольные задиры поршневой группы, залегание поршневых колец, перегрев.
 - 4.15. гарантия не распространяется на быстроизнашивающиеся детали, например: приводные ремни, сальники, защитные кожухи, направляющие ролики, направляющие, резиновые уплотнения, подшипники, зубчатые ремни и колеса, ленты тормоза, храповики и тросы стартеров, поршневые кольца, присоединительные контакты, указатели уровня масла, топливные отстойники и т.п.
Замена их в течение гарантийного срока является платной услугой.
- О возможных нарушениях, изложенных выше условий гарантийного обслуживания, владельцу сообщается после проведения диагностики в сервисном центре.

ГАРАНТИЙНОЕ СВИДЕТЕЛЬСТВО НА ИНСТРУМЕНТ P.I.T.

Наименование изделия _____
Артикул изделия
Серийный номер
Дата продажи «__» _____
Наименование торговой организации _____

М.П.

Уважаемый покупатель!

Благодарим Вас за покупку инструмента P.I.T. и надеемся, что Вы останетесь довольны своим выбором. В процессе производства инструменты P.I.T. проходят многоуровневый контроль качества, если тем не менее Ваше изделие будет нуждаться в обслуживании, просим Вас обращаться в авторизованные сервисные центры P.I.T.

Внимание!

При покупке требуйте у продавца проверки комплектности и работоспособности инструмента, заполнение гарантийного свидетельства, гарантийного талона (графы заполняются продавцом) и простановки печати торговой организации в гарантийном свидетельстве и гарантийном талоне.

Гарантия

На основании данного гарантийного свидетельства компания P.I.T. гарантирует отсутствие дефектов производственного характера.

Если в течении гарантийного срока в Вашем изделии тем не менее обнаружатся указанные дефекты, специализированные сервисные центры P.I.T. бесплатно отремонтируют изделие и заменят дефектные детали.

Гарантийный срок на инструменты P.I.T. составляет 12 месяцев со дня продажи.

«С условиями гарантийного обслуживания ознакомлен(а). Работоспособность и комплектность изделия проверены в моем присутствии. Претензий к качеству и внешнему виду не имею».

Подпись покупателя _____ Фамилия (разборчиво) _____

Телефон _____

P.I.T. WARRANTY SHEET

Name _____
Serial number _____
The date of sale 201_____
The date of receipt of the repair 201_____



Name _____
Serial number _____
Date of sale "" _____
(Filled by seller)

Seal is here

WARRANTY REPAIR CARD

date of acceptance for repair ____ 201_____
Application for repair _____
Customer _____
Telephone (address) _____
The reason for petition _____
Tool checked in my presence _____
(The order is filled in the service center) (signature)

Seal is here

Name _____
Serial number _____
The date of sale 201_____
The date of receipt of the repair 201_____



Name _____
Serial number _____
Date of sale "" _____
(Filled by seller)

Seal is here

WARRANTY REPAIR CARD

date of acceptance for repair ____ 201_____
Application for repair _____
Customer _____
Telephone (address) _____
The reason for petition _____
Tool checked in my presence _____
(The order is filled in the service center) (signature)

Seal is here

Name _____
Serial number _____
The date of sale 201_____
The date of receipt of the repair 201_____



Name _____
Serial number _____
Date of sale "" _____
(Filled by seller)

Seal is here

WARRANTY REPAIR CARD

date of acceptance for repair ____ 201_____
Application for repair _____
Customer _____
Telephone (address) _____
The reason for petition _____
Tool checked in my presence _____
(The order is filled in the service center) (signature)

Seal is here

ГАРАНТИЙНЫЙ ТАЛОН P.I.T.

Наименование _____
 Серийный номер _____
 Дата продажи «__» _____ 201__ г.
 Дата получения из ремонта «__» _____ 201__ г.



Наименование _____
 Серийный номер _____
 Дата продажи «__» _____ 201__ г.
 (Заполняется продавцом)

М.П.

КАРТА ГАРАНТИЙНОГО РЕМОНТА __
 Дата приема в ремонт __ _____ 201__ г.
 Заявка на ремонт _____
 Заказчик _____
 Телефон(адрес) _____
 Причина обращения _____
 Дата получения из ремонта __ _____ 201__ г.
 Инструмент проверен в моем присутствии _____
 (Заказ заполняется в сервисном центре) (подпись)

М.П.

Наименование _____
 Серийный номер _____
 Дата продажи «__» _____ 201__ г.
 Дата получения из ремонта «__» _____ 201__ г.



Наименование _____
 Серийный номер _____
 Дата продажи «__» _____ 201__ г.
 (Заполняется продавцом)

М.П.

КАРТА ГАРАНТИЙНОГО РЕМОНТА __
 Дата приема в ремонт __ _____ 201__ г.
 Заявка на ремонт _____
 Заказчик _____
 Телефон(адрес) _____
 Причина обращения _____
 Дата получения из ремонта __ _____ 201__ г.
 Инструмент проверен в моем присутствии _____
 (Заказ заполняется в сервисном центре) (подпись)

М.П.

Наименование _____
 Серийный номер _____
 Дата продажи «__» _____ 201__ г.
 Дата получения из ремонта «__» _____ 201__ г.



Наименование _____
 Серийный номер _____
 Дата продажи «__» _____ 201__ г.
 (Заполняется продавцом)

М.П.

КАРТА ГАРАНТИЙНОГО РЕМОНТА __
 Дата приема в ремонт __ _____ 201__ г.
 Заявка на ремонт _____
 Заказчик _____
 Телефон(адрес) _____
 Причина обращения _____
 Дата получения из ремонта __ _____ 201__ г.
 Инструмент проверен в моем присутствии _____
 (Заказ заполняется в сервисном центре) (подпись)

М.П.

P.I.T. WARRANTY SHEET / ГАРАНТИЙНЫЙ ТАЛОН P.I.T.

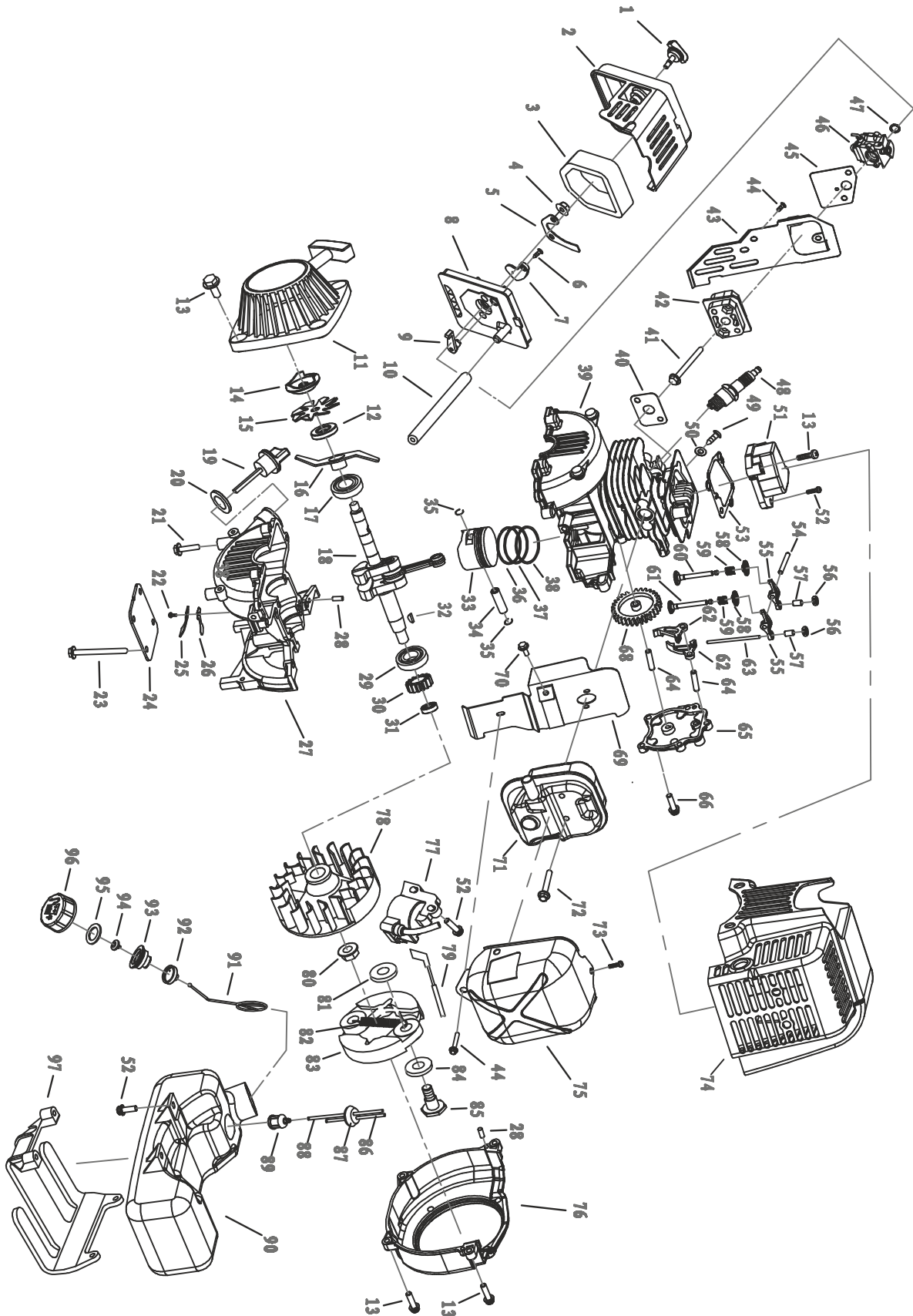

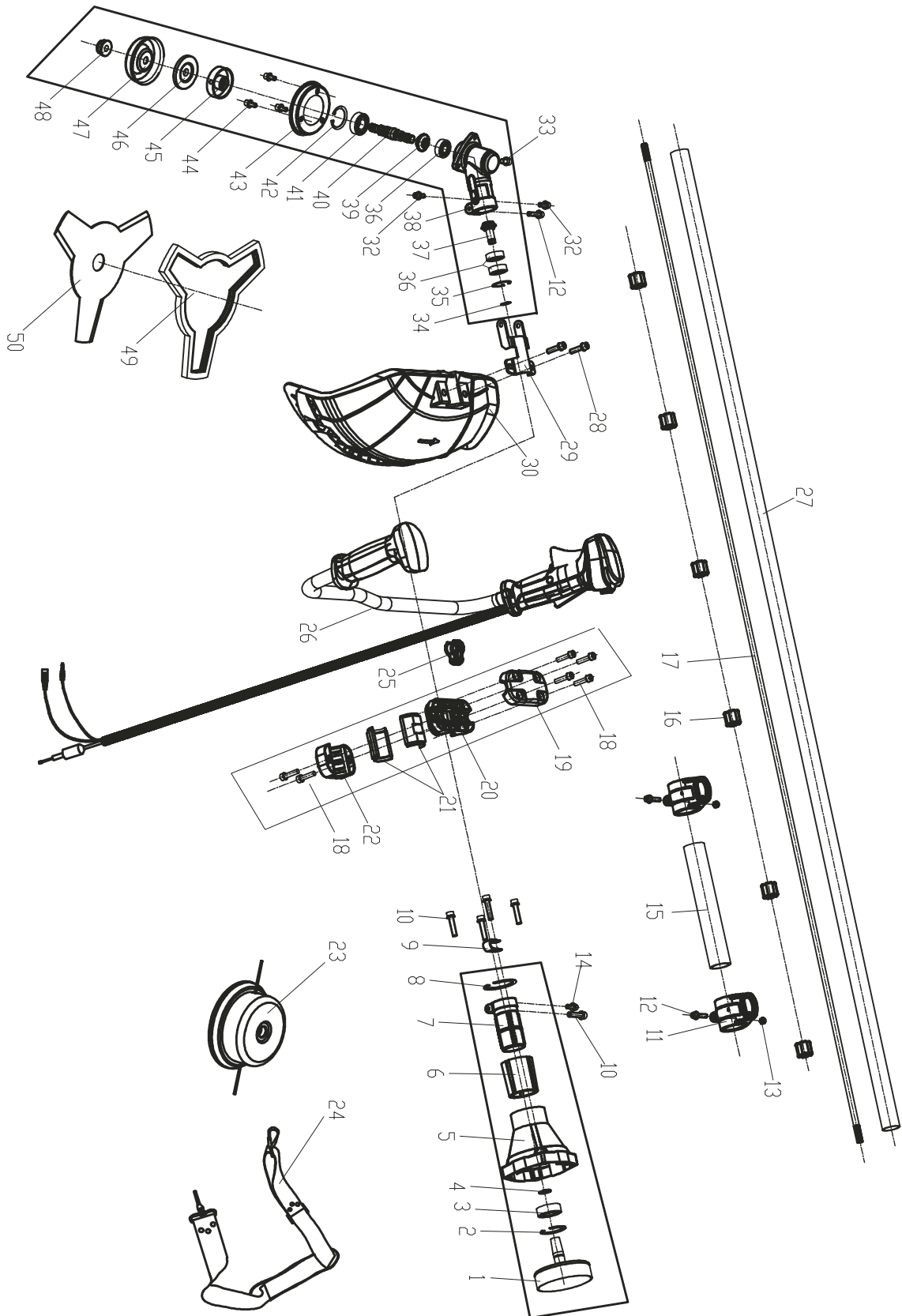



Поставщик: Китай Xinjiang Longbo Industrial Co., Ltd.

Адрес производства: Rm. 602, 6th Floor, No. 531, Weixing Road, Economic And Technological Development Zone, Urumqi, Xinjiang, China

Импортер: ООО «Турбо-Тулс»

Юридический адрес: 117246, г. Москва, ул. Херсонская, 43 - 670

Вопросы и предложения направляйте по адресу:
614058, г. Пермь, ул. Фоминская, 36

info@pittools.ru

Сделано в КНР

